

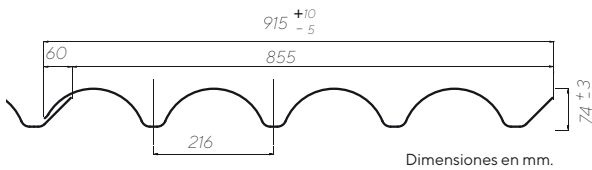

Teja Sevillana



Garantía Eternit ✓

Es una teja de fibrocemento estética y decorativa moldeada a mano, que le imprime a la cubierta el aspecto colonial de los techos en barro, brindando un alto valor estético a sus proyectos a un menor costo.

No se debe aplicar cal o pinturas vinílicas sobre la cara interior, utilice pinturas acrílicas especiales para cubiertas de fibrocemento.

Para mayor información, así como para especificaciones diferentes, consulte nuestra línea de servicio al cliente.

El cálculo de la estructura sobre la cual se instalarán las tejas debe cumplir los requisitos del reglamento colombiano de construcción sismorresistente NSR 10 y es responsabilidad del calculista.

Longitud m		Ancho m		Superficie m ²		Traslapo m		Peso* kg
Total	Útil	Total	Útil	Total	Útil	Long	Lateral	
1.04	0.90	0.915	0.855	0.95	0.76	0.14	0.06	9.8
1.34	1.20	0.915	0.855	1.23	1.03	0.14	0.06	12.6

* Los pesos pueden variar ±10 % de acuerdo con la humedad del producto.

Distancia entre correas

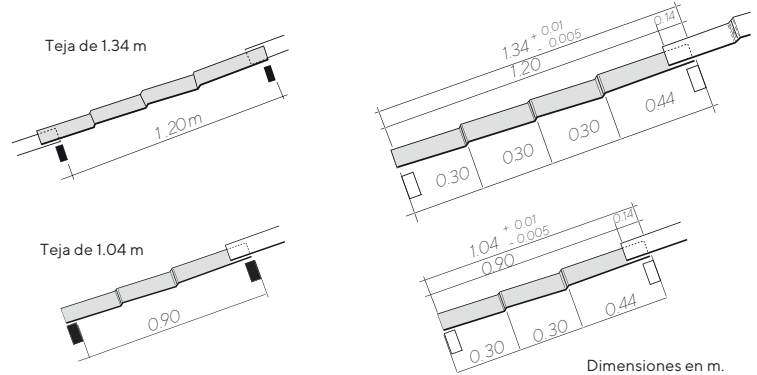

Color

Cerámica con manchas

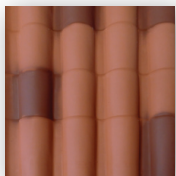

Sepia sin manchas

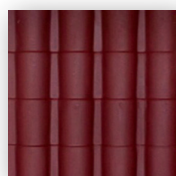

Tonos aproximados

Localización de los elementos de fijación

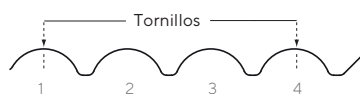

Las tejas se fijan con dos tornillos ubicados en las crestas de las ondas 1 y 4.

Traslapo longitudinal

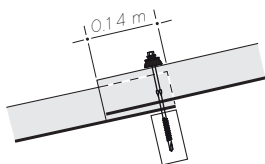

Para instalar los tornillos auto perforantes es necesario utilizar, "Atornillador con torque graduable", NUNCA utilice taladros.

Inclinación de la cubierta

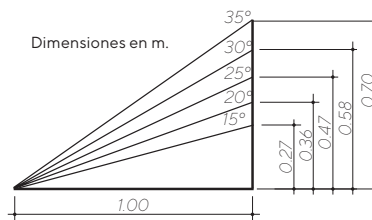

Equivalencias

Ángulo	Pendiente	
15°	mínima	27%
20°		36%
25°		47%
30°		58%
35°		70%

Componentes

Contienen cemento, carbonato, fibras PVA y celulosa.

Espesor mínimo promedio entre valles y crestas 5.5 mm ± 0.5 mm.



Tolerancias Largo: - 5 + 10 mm
Ancho: - 5 + 10 mm

Peso unidad de superficie 10.3 kg/m²



Montaje de izquierda a derecha

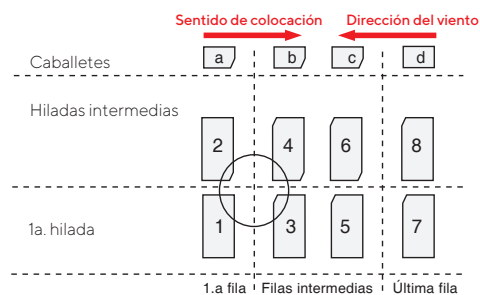

Las tejas Sevillanas tienen un solo sentido de colocación (de izquierda a derecha). Su colocación debe iniciarse de abajo hacia arriba, en el orden indicado. Para la colocación del caballete en este tipo de cubiertas, debe tenerse en cuenta que las ondulaciones de las tejas en la cumbre coincidan de un lado y otro, lo anterior para garantizar que los caballetes traslapen correctamente.

Almacenamiento horizontal

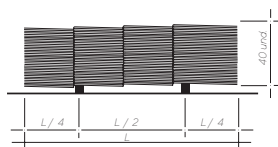

- ▶ Almacenar bajo cubierta a un solo nivel.
- ▶ En la bodega o almacén se debe colocar una plataforma o dos soportes de madera sobre piso firme y nivelado, observando las distancias indicadas en el esquema.
- ▶ Cada arrume debe tener un máximo de 40 tejas de la misma longitud.
- ▶ No coloque otros objetos sobre los arrumes.

Transporte

- ▶ Las tejas deben ser transportadas en arrumes no mayores de 40 unidades, sobre plataformas de madera.
- ▶ No coloque arrume sobre otro arrume.
- ▶ Protección con plástico o carpados.

Recomendaciones

1. En caso de requerir pintar el producto, es necesario estabilizar el sustrato y utilizar pinturas para cubiertas de fibrocemento (resistentes a la alcalinidad).
2. Se pueden presentar fenómenos de condensación de humedad en interiores si no se cuenta con la ventilación adecuada, esto debido a la disminución de temperatura ambiente en exteriores de la cubierta.
3. Si se instala mampostería en la cubierta se debe garantizar que el peso de este no se transfiera a la teja (ejemplo: pisa techo, redoblón o encorcoce) se recomienda usar terminales contra muro o mantos asfálticos.
4. Instale el producto con la cara lisa en donde se encuentra sello de garantía y trazabilidad hacia el exterior de la cubierta.

Medidas de seguridad y protección a la salud durante el corte e instalación de productos de fibrocemento

La instalación de los productos de fibrocemento debe ser realizada por personal técnico que cumpla con los procedimientos indicados en este manual. Estos productos contienen fibras, la manipulación indebida puede ser perjudicial para la salud. Si requiere transformar o cortar productos de fibrocemento, hágalo en una zona abierta y bien ventilada. Humedezca previamente las áreas de corte para evitar la generación de polvo. Para todo proceso de corte, es obligatorio el uso de gafas de protección.

Cuando haga aseo en las zonas donde cortó o transformó los productos, utilice preferiblemente métodos de aspiración, si es necesario barrer, debe humedecer la zona para evitar la generación de polvo. Se debe cumplir la normatividad vigente para trabajo seguro en alturas. Para transitar sobre las cubiertas de fibrocemento se deben colocar tabloncillos apoyados sobre tres correas mínimo. No se debe transitar sobre las cubiertas de fibrocemento húmedas. El ancho de los tabloncillos debe apoyarse mínimo sobre dos ondas de la teja.

Piezas complementarias

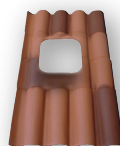

Claraboya	Peso kg
Claraboya Sevillana 1.34m	11.13



Limatesa	Peso kg
Limatesa	3.0
Limatesa terminal	2.8

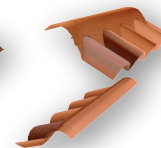

Caballete articulado	Peso kg
Superior	4.4
Inferior	4.0



El caballete superior siempre debe instalarse en el faldón de la fachada. Esta pieza se debe cortar en obra en su parte superior (curvatura del caballete) por el punto más alto, de acuerdo con la inclinación de la cubierta, como se indica en el esquema.

Despunte de teja

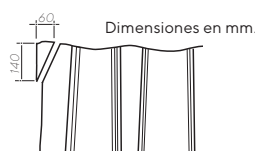

Nota: No realice los despuntes sobre la cubierta.

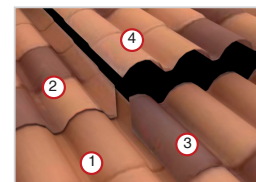

Cargue y descargue

- ▶ Al efectuar el cargue o descargue no deslice las tejas, levántelas y entréguelas una a una.
- ▶ No retire el plástico de protección hasta el momento de su instalación.
- ▶ Las tejas de 1.34 m deben ser transportadas por dos personas, teniendo cuidado de no tomar las tejas por los bordes laterales.
- ▶ Tome las tejas por los extremos. No lo haga lateralmente.
- ▶ Evite golpear las tejas.

NOTA: Se pueden presentar algunas manchas blancas leves por eflorescencia en producto gris las cuales son características de productos cementicios por su alto contenido de sales y no afectan el desempeño final del producto.

Se pueden presentar variaciones mínimas en la tonalidad de los colores entre lotes de productos las cuales siempre se encontrarán por debajo del límite de percepción visual ($\Delta L^*a^*b \pm 2$).

Para mayor información consulte el certificado de garantía.

Para información adicional de los accesorios complementarios remitirse al manual de instalación.

Mientras esté cortando o perforando el producto, se deben utilizar elementos de protección personal respiratoria aprobados por el Ministerio de la Protección Social o quien haga sus veces. En ausencia de elementos de protección personal respiratoria aprobados por dicho Ministerio, se debe garantizar que éstos, ofrezcan una alta eficiencia de retención, la cual debe ser igual o superior al 99.97% para partículas de 0,3 micrómetros de diámetro y que posean el etiquetado de aprobación NIOSH/MSHA N, R o P 100 o su equivalente. Evite generar polvo fino al cortar o transformar productos de fibrocemento. La inhalación de polvo en altas concentraciones y durante un tiempo prolongado, puede ocasionar enfermedades respiratorias.

Herramientas necesarias para corte y perforación de tejas y accesorios



1. Sierra circular de baja velocidad y disco no abrasivo con sistema de extracción de polvo.



3. Atornillador con torque graduable.



2. Caladora con extractor de polvo: Para cortes longitudinales transversales y especiales.