

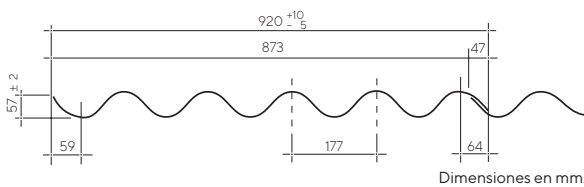

## Teja Perfil 7



La Teja Ondulada perfil 7 es la solución para cubiertas de todo tipo de construcción que requieran un techo económico y versátil.

Cumple con los requisitos exigidos en la norma técnica Colombiana NTC 4694, categoría C, clase 6. El cálculo de la estructura sobre la cual se instalarán las tejas debe cumplir los requisitos del reglamento colombiano de construcción sismo resistente NSR 10 y son responsabilidad del calculista.

### Carta de colores



Tonos aproximados, para más colores comuníquese a la Línea de Servicio al Cliente.

### Localización de los elementos de fijación

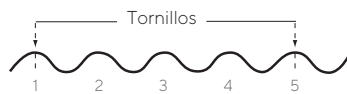

Las tejas se fijan con dos tornillos ubicados en las crestas de las ondas 1 y 5.

### Traslapo

Longitudinal

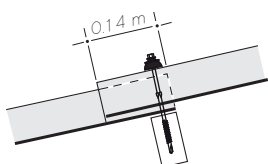

Tranversal

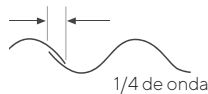

Teja	Longitud		Ancho		Superficie		Traslapo		Peso*
	m	m	m	m	m <sup>2</sup>	m <sup>2</sup>	m	m	
N°	Total	Útil	Total	Útil	Total	Útil	Long.	Lateral	
3*	0.91	0.77	0.92	0.87	0.84	0.67	0.14	0.047	9.55
4	1.22	1.08	0.92	0.87	1.12	0.94	0.14	0.047	12.74
5	1.52	1.38	0.92	0.87	1.40	1.20	0.14	0.047	15.92
6	1.83	1.69	0.92	0.87	1.68	1.48	0.14	0.047	19.11
8	2.44	2.30	0.92	0.87	2.25	2.01	0.14	0.047	25.48
10	3.05	2.91	0.92	0.87	2.81	2.54	0.14	0.047	31.85

\* Los despachos de la teja No. 3 se realizan bajo pedido.

\* Los pesos pueden variar ±10 % de acuerdo con la humedad del producto.

### Distancia entre correas

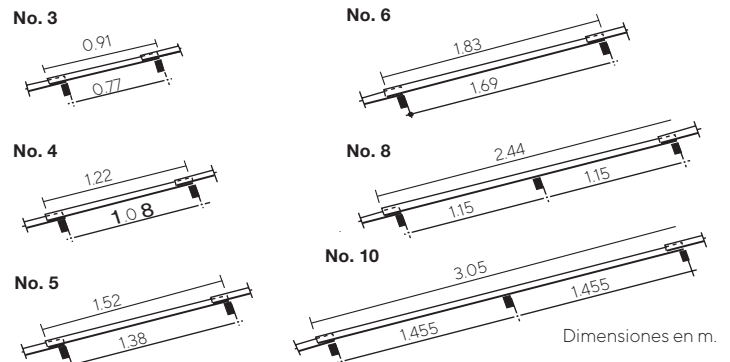

La estructura de apoyo y fijación de las tejas debe estar alineada, nivelada y sin salientes que ocasionen daños después de la instalación.

El ancho mínimo de la estructura de apoyo debe ser de 40 mm siguiendo la inclinación de la teja.



## Componentes

Contienen cemento, carbonato, fibras PVA y celulosa

**Tolerancias** Largo: - 5 + 10 mm  
Ancho: - 5 + 10 mm

**Espesor** mínimo: 5.0 mm

**Peso unidad de superficie**  
11.35 kg/m<sup>2</sup>

## Sistemas de instalación

Montaje de izquierda a derecha

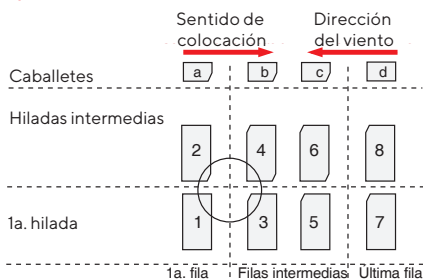

Montaje de derecha a izquierda

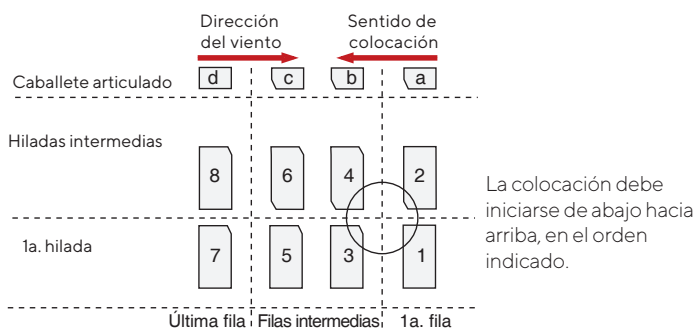

## Despunte de teja

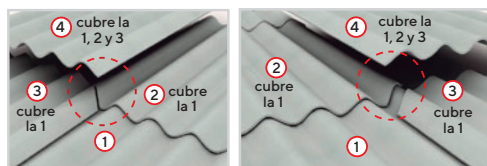
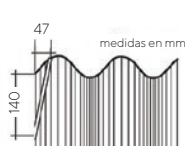

**Nota:** No realice los despuntes sobre la cubierta.

## Medidas de seguridad y protección a la salud durante el corte e instalación de productos de fibrocemento

La instalación de los productos de fibrocemento debe ser realizada por personal técnico que cumpla con los procedimientos indicados en este manual. Estos productos contienen fibras, la manipulación indebida puede ser perjudicial para la salud. Si requiere transformar o cortar productos de fibrocemento, hágalo en una zona abierta y bien ventilada. Humedezca previamente las áreas de corte para evitar la generación de polvo. Para todo proceso de corte, es obligatorio el uso de gafas de protección.

Cuando haga aseo en las zonas donde cortó o transformó los productos, utilice preferiblemente métodos de aspiración, si es necesario barrer, debe humedecer la zona para evitar la generación de polvo. Se debe cumplir la normatividad vigente para trabajo seguro en alturas. Para transitar sobre las cubiertas de fibrocemento se deben colocar tabloncillos apoyados sobre tres correas mínimo. No se debe transitar sobre las cubiertas de fibrocemento húmedas. El ancho de los tabloncillos debe apoyarse mínimo sobre dos ondas de la teja.

## Fijación según el tipo de estructura

**Nota:** Para la fijación utilice 2 tornillos por teja.

Los elementos de fijación deben cumplir con los requisitos de la norma NTC 275.

Amarre de alambre para caballetes

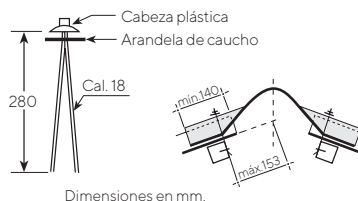

Con tornillos galvanizados para correas de madera

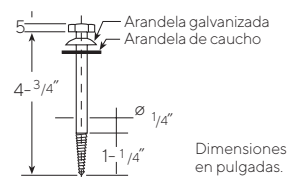

Dimensiones en pulgadas.

Los elementos de fijación en los caballetes siempre deben ser instalados en las crestas de las ondas, nunca en los lomos.

**Nota:** Para instalar los tornillos autoperforantes es necesario utilizar, "Atornillador con torque graduable", NUNCA utilice taladros.

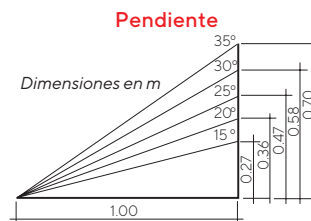

Equivalencias

Ángulo	Pendiente
15° mínima	27%
20°	36%
25°	47%
30°	58%
35°	70%

Para pendientes menores se debe remitir manual de manejo, instalación y mantenimiento de cubierta. Cualquier información adicional para manejo, almacenamiento e instalación consulte el departamento de servicio al cliente.

### Herramientas necesarias para corte y perforación de tejas y accesorios



1. Sierra circular de baja velocidad y disco no abrasivo con sistema de extracción de polvo.



2. Caladora con extractor de polvo: Para cortes longitudinales transversales y especiales.



3. Atornillador con torque graduable.