



Amigable con el medio ambiente.

El uso de tejas plásticas PVC ETERNIT contribuye aportando luz natural a los espacios lo que se traduce en ahorro de energía.



Es la solución para cubiertas de todo tipo de construcción que requieran un techo económico, versátil, y durable. Comercializamos dos tipos de tejas traslúcidas: Livianit con espesor de $1,1 \pm 0,2$ mm. Premium con espesor de $1,5 \pm 0,2$ mm.



TEJAS PLÁSTICAS ETERNIT

ECONÓMICAS - DURABLES - RESISTENTES

Teja traslúcida livianit y premium perfil 7



Teja traslúcida livianit tipo zinc



instalación

- 1- Pendiente mínima de instalación $27\% = 15^\circ$. En caso de instalar la Teja Traslúcida en pendientes menores a 27% se debe consultar con el departamento de Servicio al Cliente.
- 2- Como complemento a la instalación de la teja traslúcida, se deben colocar fijadores de ala sobre la onda que recibe, (ver detalle fijador de ala) y distancia entre correas.
- 3- Previamente a la fijación de los amarres taladre la teja en la parte alta de la onda. La teja traslúcida debe fijarse a la estructura con amarre de alambre, sin tensionar demasiado evitando que la teja se deforme.
- 4- El almacenamiento de las tejas debe ser bajo cubierta y protegidas del sol y la lluvia.
- 5- Almacene siempre las tejas sobre una superficie plana y nivelada (en algunos casos puede utilizar como base de las tejas traslúcidas una teja de fibrocemento de igual perfil).

Detalle de fijación y traslape

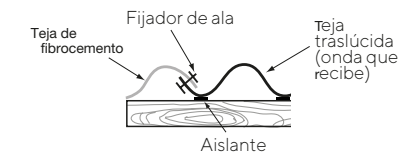

Detalle de fijación ala

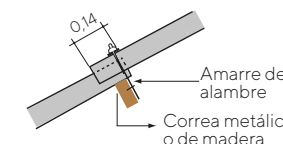

Inclinaciones recomendadas

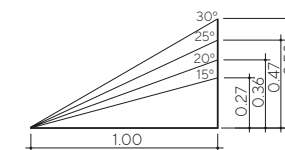

Localización de los elementos de fijación

Teja traslúcida Livianit y Premium perfil 7

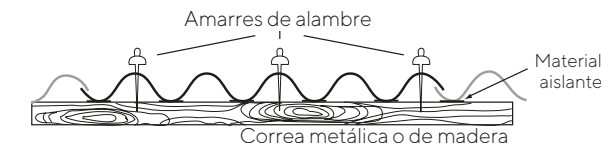

Teja traslúcida Livianit tipo Zinc

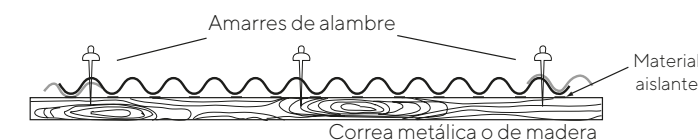

Teja traslúcida Livianit y Premium perfil 7

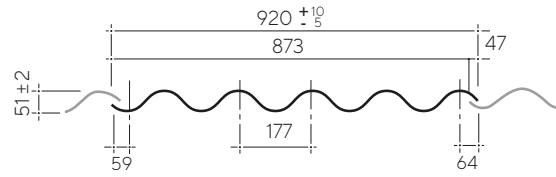

Dimensiones en mm.

Teja	Longitud m		Ancho m		Superficie m ²		Traslapo m		Peso kg	
No	Total	Útil	Total	Útil	Total	Útil	Long.	Lat.	Livianit	Premium
4	1.22	1.08	0.92	0.873	1.122	0.942	0.14	0.047	2.05	2.66
5	1.52	1.38	0.92	0.873	1.398	1.204	0.14	0.047	2.56	3.34
6	1.83	1.69	0.92	0.873	1.683	1.475	0.14	0.047	3.08	4.00
8	2.44	2.30	0.92	0.873	2.244	2.007	0.14	0.047	4.10	5.34
10	3.05	2.91	0.92	0.873	2.806	2.540	0.14	0.047	5.13	6.67
12	3.66	3.52	0.92	0.873	3.367	3.072	0.14	0.047	6.15	8.00

Teja traslúcida Livianit y Premium perfil 7

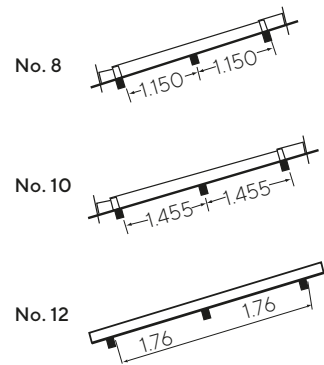
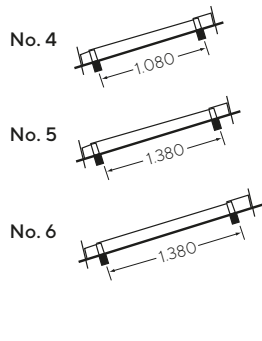

Teja traslúcida Livianit tipo Zinc

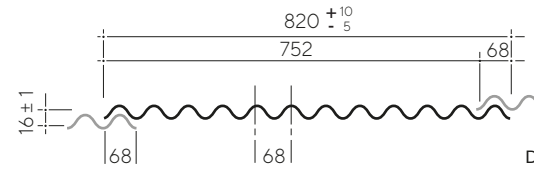

Dimensiones en mm.

Teja	Longitud m		Ancho m		Superficie m ²		Traslapo m		Peso kg
No.	Total	Útil	Total	Útil	Total	Útil	Long.	Lat.	Livianit
6	1.83	1.69	0.82	0.752	1.500	1.270	0.14	0.068	2.26
7	2.15	2.01	0.82	0.752	1.763	1.511	0.14	0.068	2.64
8	2.44	2.30	0.82	0.752	2.000	1.729	0.14	0.068	3.02
10	3.05	2.91	0.82	0.752	2.501	2.188	0.14	0.068	3.77
12	3.66	3.52	0.82	0.752	3.001	2.647	0.14	0.068	4.53

Teja traslúcida Livianit tipo Zinc

