



Las tejas ETERNIT son **hidrofugadas**, lo cual brinda una alta resistencia a la humedad.



Línea color que le brindan un alto valor estético a sus proyectos.



Confort térmico y acústico.

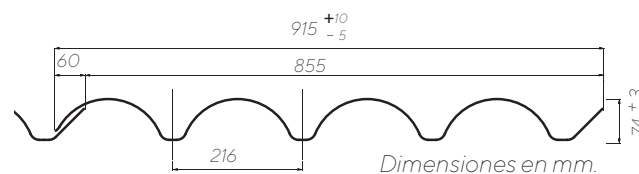

Es una teja de fibrocemento estética y decorativa moldeada a mano, que le imprime a la cubierta el aspecto colonial de los techos en barro, brindando un alto valor estético a sus proyectos a un menor costo.

No se debe aplicar cal o pinturas vinílicas sobre la cara interior, utilice pinturas acrílicas especiales para cubiertas de fibrocemento.

Para mayor información, así como para especificaciones diferentes, consulte nuestra línea de servicio al cliente.

El cálculo de la estructura sobre la cual se instalarán las tejas debe cumplir los requisitos del reglamento colombiano de construcción sismorresistente NSR 10 y es responsabilidad del calculista.

Traslapo longitudinal

Cada teja se fija con dos ganchos ubicados en los valles de las tejas.

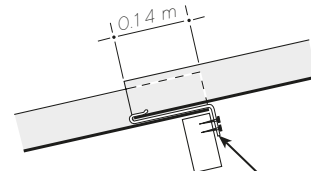

Gancho 55, 150 ó 250 mm. de acuerdo con el tipo de estructura empleada.

Localización de los elementos de fijación

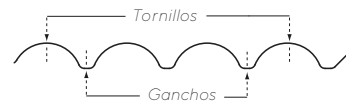

Longitud m		Ancho m		Superficie m ²		Traslapo m		Peso kg
Total	Útil	Total	Útil	Total	Útil	Long.	Lateral	
1.04	0.90	0.95	0.855	0.95	0.76	0.14	0.06	9.8
1.34	1.20	0.95	0.855	1.23	1.03	0.14	0.06	12.6

Los procesos de elaboración de los productos ETERNIT están certificados bajo las normas ISO 9001 Sistema de Gestión de la Calidad, ISO 14001 Sistema de Gestión Ambiental, OHSAS 18001 Sistema de Gestión en Seguridad y Salud Ocupacional; además de ello la compañía cuenta con certificación BASC Sistema de Gestión en Control y Seguridad.

Los pesos pueden variar ±10 % de acuerdo con la humedad del producto.

Inclinación de la cubierta

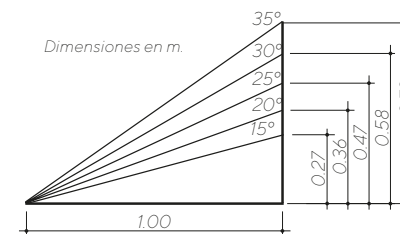

Equivalencias

Ángulo	Pendiente
15° mínima*	27%
20°	36%
25°	47%
30°	58%
35°	70%

Distancia entre correas

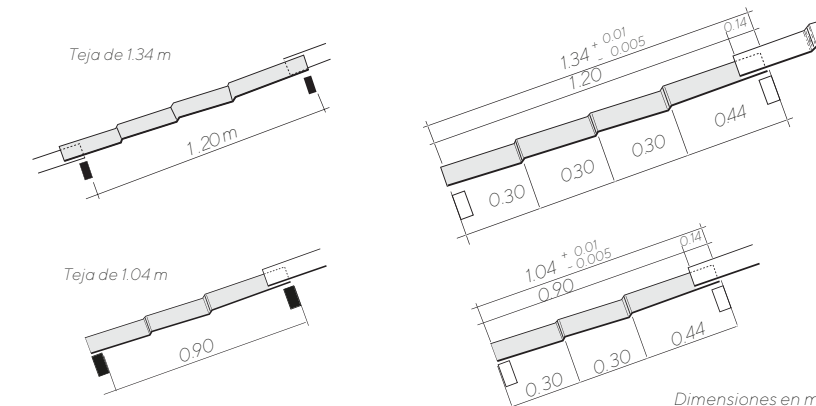

TEJA SEVILLANA

CUBIERTAS DECORATIVAS EN EL PUNTO MÁS ALTO.

COLOR, RESISTENCIA Y DURABILIDAD.



Carta de colores

Cerámica con manchas

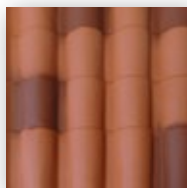

Chocolate con manchas

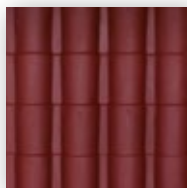

*Tonos aproximados

Teja Sevillana

Componentes: Cemento: 70%-90%

Carbonato de Calcio: 10%-25%

Fibras sintéticas: 1%-4%

Celulosa: 2%-5%

Espesor: mínimo: 5.5 mm

Tolerancias: Largo: -5 +10 mm

Ancho: -5 +10 mm

Peso unidad de superficie: 10,3kg/m²

Nota: Los pesos pueden variar ±10 % de acuerdo con la humedad del producto.

Montaje de izquierda a derecha

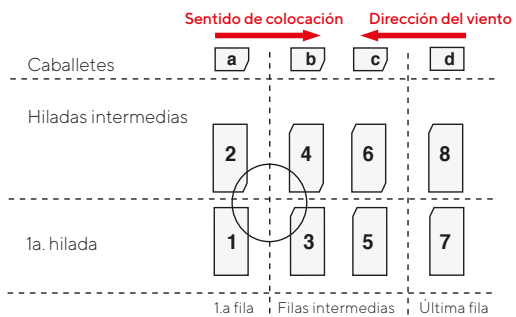

Las tejas Sevillanas tienen un solo sentido de colocación (de izquierda a derecha). Su colocación debe iniciarse de abajo hacia arriba, en el orden indicado. Para la colocación del caballete en este tipo de cubiertas, debe tenerse en cuenta que las ondulaciones de las tejas en la cumbre coincidan de un lado y otro, lo anterior para garantizar que los caballetes traslapen correctamente.

Despunte de teja

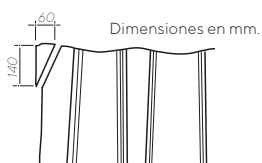

Nota: No realice los despuntes sobre la cubierta.

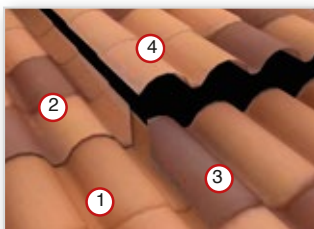

Piezas complementarias

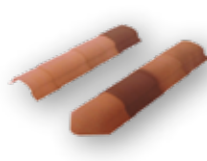

Claraboya	Peso kg
Claraboya Sevillana 1.34m	11.13

Limatesa	Peso kg
Limatesa	3.0
Limatesa terminal	2.8

Caballete articulado	Peso kg
Superior	4.4
Inferior	4.0



El caballete superior siempre debe instalarse en el faldón de la fachada. Esta pieza se debe cortar en obra en su parte superior (curvatura del caballete) por el punto más alto, de acuerdo con la inclinación de la cubierta, como se indica en el esquema.

Transporte

- Las tejas deben ser transportadas en arrumes no mayores de 40 unidades, sobre plataformas de madera.
- No coloque arrume sobre otro arrume.
- Protección con plástico o carpados.

Cargue y descargue

- Al efectuar el cargue o descargue no deslice las tejas, levántelas y entréguelas una a una.
- No retire el plástico de protección hasta el momento de su instalación.
- Las tejas de 1.34 m deben ser transportadas por dos personas, teniendo cuidado de no tomar las tejas por los bordes laterales.
- Tome las tejas por los extremos. No lo haga lateralmente.
- Evite golpear las tejas.

Almacenamiento vertical

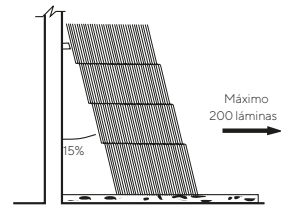

- Almacenar bajo cubierta a un solo nivel.
- Recargue la parte superior de la primera teja de la serie en todo su ancho sobre un listón previamente fijado a la pared.
- Coloque las tejas en fila sobre dos tabloncillos de madera y con una inclinación de 15% respecto de la pared con el fin de evitar el deslizamiento.
- Verifique que el muro de apoyo sea suficientemente capaz de soportar la sobrecarga de 200 tejas.

Almacenamiento horizontal

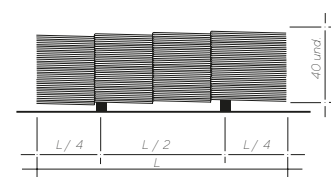

- Almacenar bajo cubierta a un solo nivel.
- En la bodega o almacén se debe colocar una plataforma o dos soportes de madera sobre piso firme y nivelado, observando las distancias indicadas en el esquema.
- Cada arrume debe tener un máximo de 40 tejas de la misma longitud.
- No coloque otros objetos sobre los arrumes.

Fabricado por:



Para mayor información comuníquese a nuestra Línea de Servicio al Cliente 018000 1156 60 o visite www.eternit.com.co

MEDIDAS DE SEGURIDAD Y PROTECCIÓN A LA SALUD DURANTE EL CORTE E INSTALACIÓN DE PRODUCTOS DE FIBROCEMENTO

Herramientas necesarias para corte y perforación de tejas y accesorios:

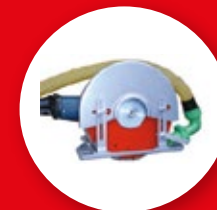

1. Sierra circular de baja velocidad y disco no abrasivo con sistema de extracción de polvo.

2. Caladora con extractor de polvo: para cortes longitudinales, transversales y especiales.



3. Taladro o berbiquí con broca para metal.

La instalación de los productos de fibrocemento debe ser realizada por personal técnico que cumpla con los procedimientos indicados en este manual. Estos productos contienen fibras, la manipulación indebida puede ser perjudicial para la salud. Si requiere transformar o cortar productos de fibrocemento, hágalo en una zona abierta y bien ventilada. Humedezca previamente las áreas de corte para evitar la generación de polvo. Para todo proceso de corte, es obligatorio el uso de gafas de protección.

Cuando haga aseo en las zonas donde cortó o transformó los productos, utilice preferiblemente métodos de aspiración, si es necesario barrer, debe humedecer la zona para evitar la generación de polvo. Se debe cumplir la normatividad vigente para trabajo seguro en alturas. Para transitar sobre las cubiertas de fibrocemento se deben colocar tabloncillos apoyados sobre tres correas mínimo. No se debe transitar sobre las cubiertas de fibrocemento húmedas. El ancho de los tabloncillos debe apoyarse mínimo sobre dos ondas de la teja.

Mientras esté cortando o perforando el producto, se deben utilizar elementos de protección personal respiratoria aprobados por el Ministerio de la Protección Social o quien haga sus veces. En ausencia de elementos de protección personal respiratoria aprobados por dicho Ministerio, se debe garantizar que éstos, ofrezcan una alta eficiencia de retención, la cual debe ser igual o superior al 99.97% para partículas de 0,3 micrómetros de diámetro y que posean el etiquetado de aprobación NIOSH/MSHA N, R o P 100 o su equivalente. Evite generar polvo fino al cortar o transformar productos de fibrocemento. La inhalación de polvo en altas concentraciones y durante un tiempo prolongado, puede ocasionar enfermedades respiratorias.