



Las tejas Eternit son **hidrofugadas**, lo cual brinda una alta resistencia a la humedad.



Línea color
Bríndele un alto valor estético a sus proyectos.



Confort térmico y acústico

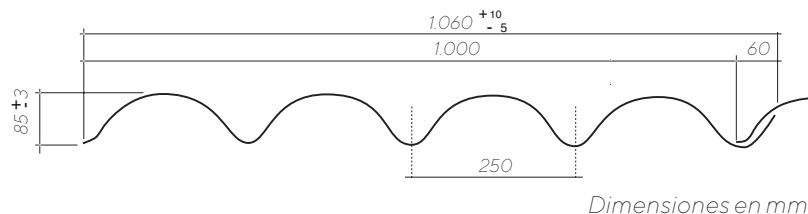

La Teja Española es una teja de fibrocemento moldeada a mano, que le imprime a la cubierta el aspecto de los techos en teja de barro tradicional.

El cálculo de la estructura sobre la cual se instalarán las tejas debe cumplir los requisitos del reglamento colombiano de construcción sismorresistente NSR 10 y es responsabilidad del calculista.

Traslapo

Cada teja se fija con dos ganchos ubicados en las ondas valle. En zonas de fuertes vientos las tejas se fijan con dos tornillos ubicados en las crestas de las ondas, para evitar que el viento las levante.

Longitudinal

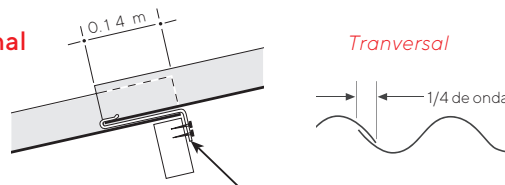

Gancho 55, 150 ó 250 mm. de acuerdo con el tipo de estructura empleada.

Localización de los elementos de fijación



Textura y color

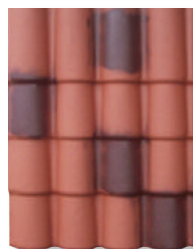

*Tono aproximado.

| Longitud m | | Ancho m | | Superficie m ² | | Traslapo m | | Peso kg |
|------------|------|---------|------|---------------------------|------|------------|---------|---------|
| Total | Útil | Total | Útil | Total | Útil | Long. | Lateral | |
| 0.74 | 0.60 | 1.06 | 1.00 | 0.742 | 0.60 | 0.14 | 0.06 | 9.86 |
| 1.34 | 1.20 | 1.06 | 1.00 | 1.420 | 1.20 | 0.14 | 0.06 | 17.86 |
| 1.64 | 1.50 | 1.06 | 1.00 | 1.740 | 1.50 | 0.14 | 0.06 | 21.86 |

Los procesos de elaboración de los productos ETERNIT están certificados bajo las normas ISO 9001 Sistema de gestión de la calidad, ISO 14001 Sistema de gestión ambiental, OHSAS 18001 Sistema de gestión en Seguridad y Salud Ocupacional; además de ello la compañía cuenta con certificación BASC Sistema de Gestión en Control y Seguridad.

Distancia entre correas

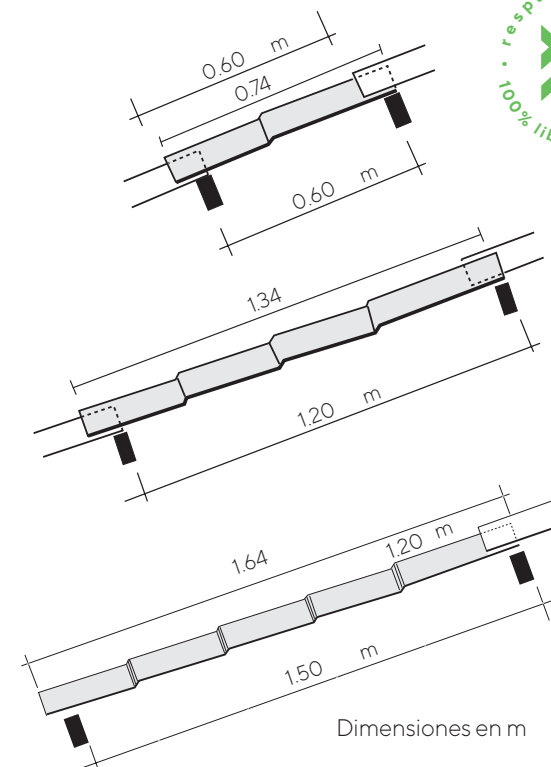

TEJA ESPAÑOLA

DISEÑO Y COLOR EN EL PUNTO MÁS ALTO

MÁXIMA PROTECCIÓN Y DURACIÓN



Teja Española

Componentes: **Cemento:** 70%-90%
Carbonato de Calcio: 10%-25%
Fibras Sintéticas: 1%-4%
Celulosa: 2%-5%

Espesor Mínimo: 5.5 mm
Tolerancias: Largo: - 5 + 10mm
 Ancho: - 5 + 10 mm
Peso unidad de superficie: 12.6 kg/m²
 Nota: Los pesos pueden variar ±10 % de acuerdo con la humedad del producto.

Sistemas de fijación

Ganchos galvanizados

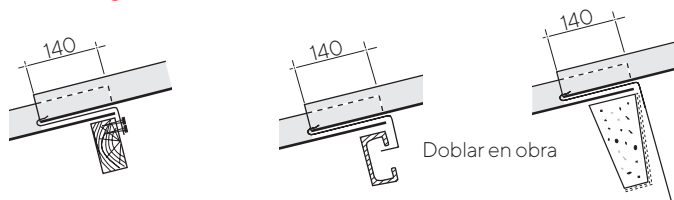

Sobre correas de madera, metálica y de concreto.

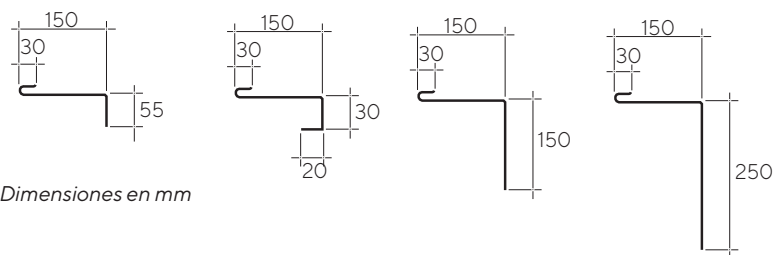

Dimensiones en mm

Nota: Para la fijación utilice 2 ganchos o 2 tornillos por teja. Los elementos de fijación deben cumplir con los requisitos de la norma NTC 275.

Amarre de alambre galvanizado

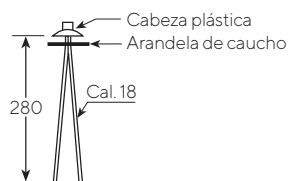

Dimensiones en mm

Con tornillos galvanizados para correas de madera

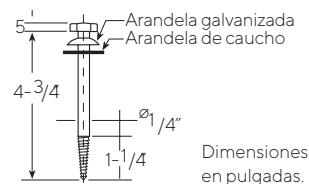

Dimensiones en pulgadas.

Sistemas de Instalación

Montaje de izquierda a derecha

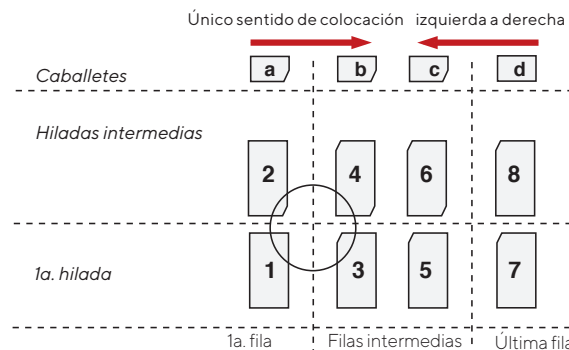

Las tejas españolas tienen un solo sentido de colocación (de izquierda a derecha). Su colocación debe iniciarse de abajo hacia arriba en el orden indicado.

Despunte de las Tejas

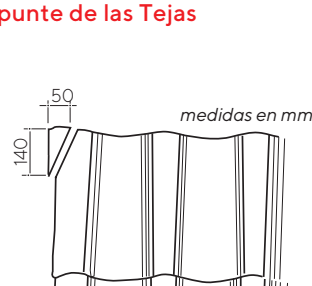

Nota: No realice los despuntes sobre la cubierta.

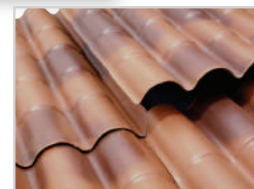

Pendiente

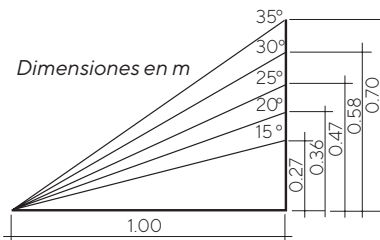

Equivalencias

| Angulo | Pendiente |
|-------------|-----------|
| 15° mínima* | 27% |
| 20° | 36% |
| 25° | 47% |
| 30° | 58% |
| 35° | 70% |

Cualquier información adicional para manejo, almacenamiento e instalación consulte el departamento de servicio al cliente.

Fabricado por:



MEDIDAS DE SEGURIDAD Y PROTECCIÓN A LA SALUD DURANTE EL CORTE E INSTALACIÓN DE PRODUCTOS DE FIBROCEMENTO

Herramientas necesarias para corte y perforación de tejas y accesorios:

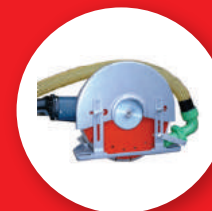

1. Sierra circular de baja velocidad y disco no abrasivo con sistema de extracción de polvo.



2. Caladora con extractor de polvo: Para cortes longitudinales, transversales y especiales.



3. Taladro o berbiquí con broca para metal.

La instalación de los productos de fibrocemento debe ser realizada por personal técnico que cumpla con los procedimientos indicados en este manual. Estos productos contienen fibras, la manipulación indebida puede resultar peligrosa para la salud. Si requiere transformar o cortar productos de fibrocemento, hágalo en una zona abierta y bien ventilada. Humedezca previamente las áreas de corte para evitar la generación de polvo. Para todo proceso de corte, es obligatorio el uso de gafas de protección.

Cuando haga aseo en las zonas donde cortó o transformó los productos, utilice preferiblemente métodos de aspiración, si es necesario barrer, debe humedecer la zona para evitar la generación de polvo. Se debe cumplir la normatividad vigente para trabajo seguro en alturas. Para transitar sobre las cubiertas de fibrocemento se deben colocar tabloncillos apoyados sobre tres correas mínimo. No se debe transitar sobre las cubiertas de fibrocemento húmedas. El ancho de los tabloncillos debe apoyarse mínimo sobre dos ondas de la teja.

Mientras esté cortando o perforando el producto, se deben utilizar elementos de protección personal respiratoria aprobados por el Ministerio de la Protección Social o quien haga sus veces. En ausencia de elementos de protección personal respiratoria aprobados por dicho Ministerio, se debe garantizar que éstos, ofrezcan una alta eficiencia de retención, la cual debe ser igual o superior al 99.97% para partículas de 0,3 micrómetros de diámetro y que posean el etiquetado de aprobación NIOSH/MSHA N, R o P 100 o su equivalente. Evite generar polvo fino al cortar o transformar productos de fibrocemento. La inhalación de polvo en altas concentraciones y durante un tiempo prolongado puede ocasionar enfermedades respiratorias.